

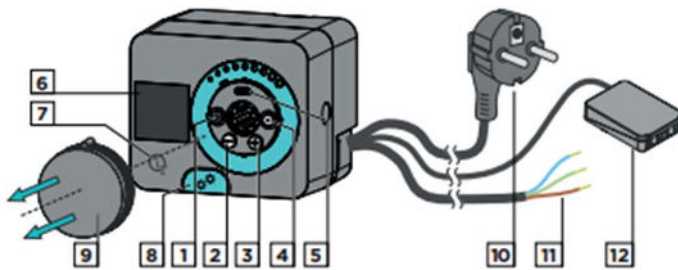





Seltron AHD20 on kompakti, ulkolämpötilan mukaan säätyvä lämmönsäädin, joka on rakennettu toimilaitteen koteloon. Se mahdollistaa suoran asentamisen yli 20 eri valmistajan sekoitusventtiliin . Säädintä voidaan käyttää myös järjestelmissä joissa ei ole ulkolämpötila-anturia, mutta silloin huonelämpötilayksikön käyttö on pakollista.



Ohjaimen ulkonäkö



1. Painike  Palaa takaisin
2. Painike  Siirry vasemmalle, vähennä
3. Painike  Siirry oikealle, lisää
4. Painike  VALIKKO, valikon vahvistus.

5. USB-portti ohjelmistopäivityksille ja henkilökohtaista tietokonetta varten.
6. Graafinen näyttö.

7. Painike  TUKI

8. Manuaalikäytön kytkin
9. Manuaalinen säätönuppi
10. Virtajohto pistokkeella.
11. Johdotettu kaapeli kiertovesipumpulle.
12. Valmiiksi johdotettu liitännä antureille ja tiedonvälitykselle.

Ohjaimen asennus

Lämpimässä sisätilassa ohjain voidaan asentaa suoraan sekoitusventtiiliin toimitettavien tarvikkeiden avulla. Vältä asentamista lähellä voimakkaita sähkömagneettisia kenttiä.

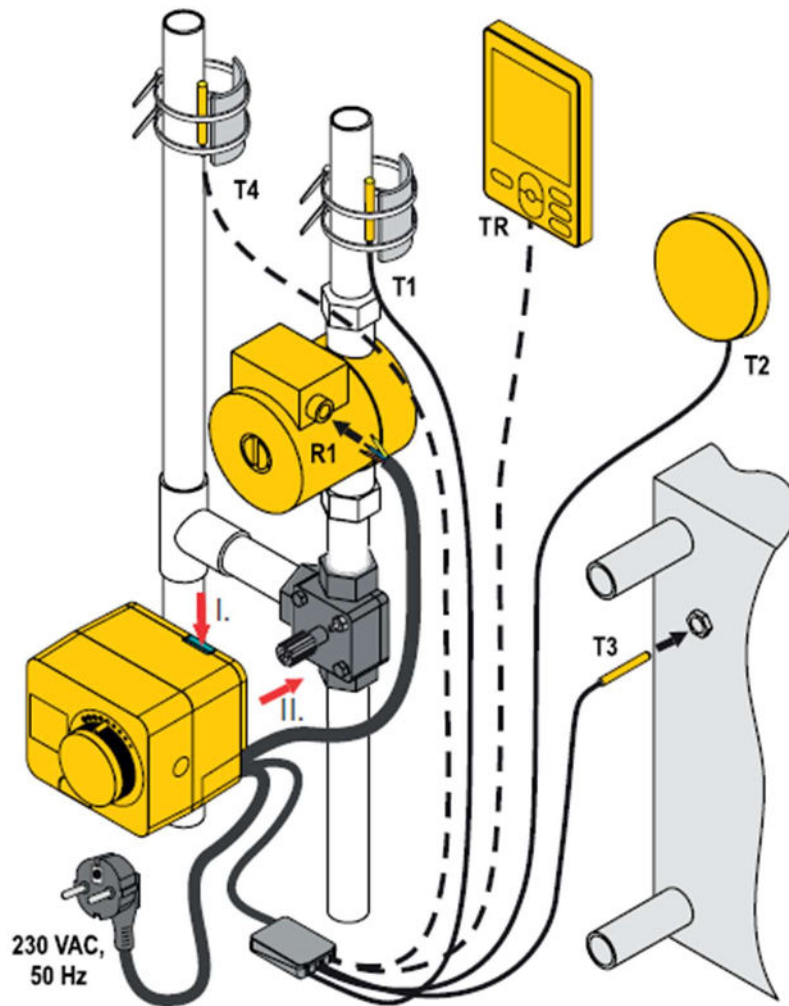

- Pakollinen liitäntä
- - Valinnainen liitäntä

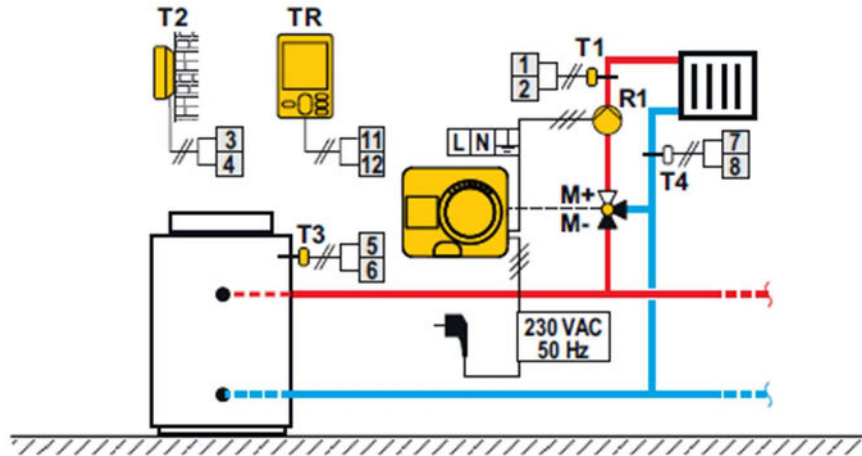

Hydrauliikka kaaviot

Kaavio 360-lämmityspiiri

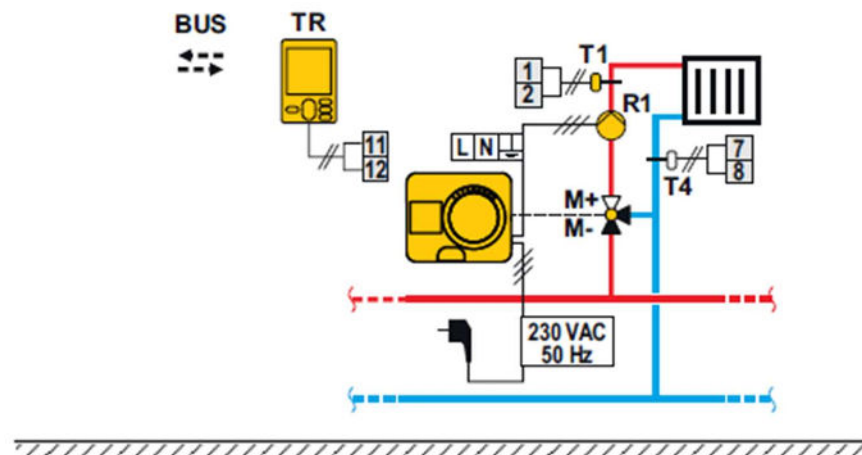

Kaavio 360b-lisälämmityspiiri



-  Pakollinen anturi
-  Valinnainen anturi

Ohjaimen virransyöttö

Lämpötila anturin liittäminen

Ohjain mahdollistaa neljän Pt1000-lämpötila anturin liittämisen (liitäntäterminaalit 1-8). Anturin toiminta riippuu hydraulikkakaaviosta ja parametrien S1.6 ja S1.7 asetuksista. Yhteen ohjaimeseen voidaan liittää yksi huonelämpötilayksikkö.

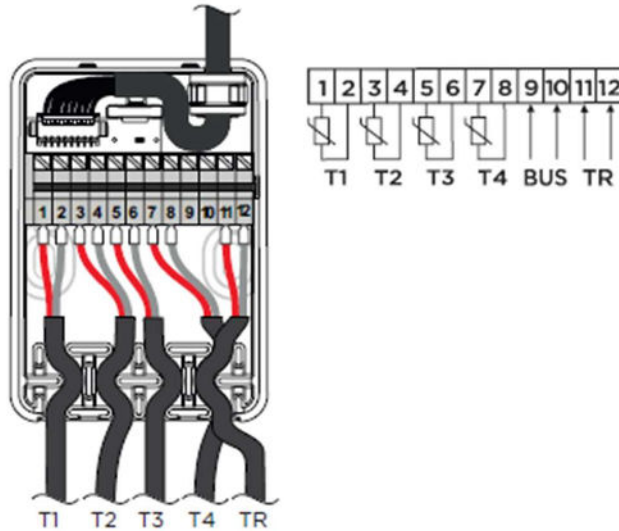

Alkuperäisen ohjaimen asennus

Ohjaimessa on innovatiivinen ”helppo aloitus”-toiminto, joka mahdollistaa ohjaimen käyttöönoton vain neljässä vaiheessa. Ohjaimen ensimmäinen asetusvaihe näytetään ensimmäisen kytkennän jälkeen virtalähtöverkkoon, ohjelman version ja logon jälkeen. Manuaalinen säätönappi on oltava poistettu asetusta varten.

Helppo aloitus-toiminto aktivoidaan painamalla ja pitämällä alhaalla

painikkeita  samanaikaisesti 5 sekunnin ajan.



Vaihe 1-kielen asetus



Käytä painikkeita \ominus \oplus valitaksesi halutun kielen.

Vahvista valittu kieli painamalla \odot .

Jos valitsit vahingossa väärän kielen voit palata takaisin painamalla \odot .

Vaihe 2-hydrauliikkakaavion valitseminen



Voit valita ohjaimen toiminnan hydrauliikkakaavion mukaan. Käytä painikkeita

\ominus \oplus ja liiku kaavioiden välillä.

Vahvista valitsemasi kaavio painamalla \odot .

Jos olet valinnut vahingossa väärän kaavion, voit palata kaavion valintaan painamalla \odot .

i

Myöhemmin voit muuttaa valittua hydrauliikkakaaviota huoltoparametrin S1.1 avulla.

Vaihe 3- lämmityskäyrän jyrkkyyden säätö



Voit säätää lämmönkäyrän jyrkkyyttä. Jyrkkyyden voi säätää painikkeilla

\ominus \oplus

Vahvista asetettu jyrkkyys painikkeella \odot .

Jos olet vahingossa asettanut väärän jyrkkyyden, palaa valitsemaan jyrkkyyteen uudelleen painamalla \odot .

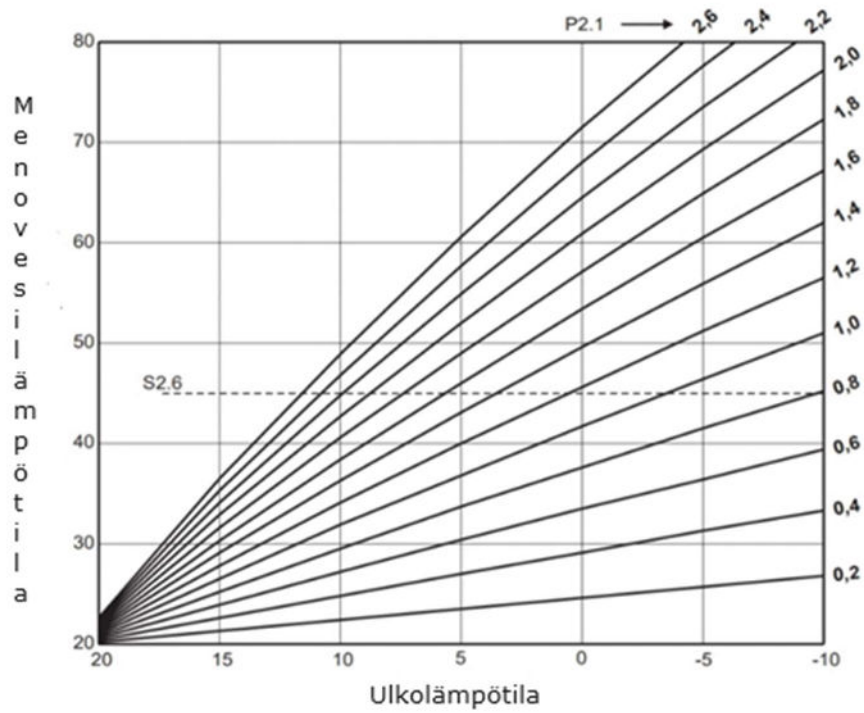

i Myöhemmin voit muuttaa lämmityskäyrän jyrkkyyttä käyttäjäparametrin P2.1 avulla.

Lämmityskäyräkaavio

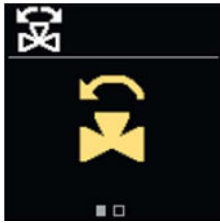

Vaihe 4-sekoitusventtiilin avautumissuunnan valitseminen



Voit valita sekoitusventtiilin avautumissuunnan. Käytä painikkeita  

valitaksesi avautumissuunnan. Vahvasta valittu suunta 

painikkeella.

Jos olet vahingossa valinnut väärän suunnan, voit palata valintaan painikkeella



Perusnäytöt

Kaikki tärkeät tiedot säätimen toiminnasta näkyvät kahdeksassa perusnäytössä. Käytä



siirtyäksesi perusnäyttöjen välillä.

Tilarivi

Toimintatila, ilmoitukset ja hälytykset näkyvät näytön yläosassa.



-  Huoneen lämmitys
-  Huoneen jäähdytys
-  Toiminta ajastinohjelma 1:n mukaisesti -päivälämpötila*
-  Toiminta ajastinohjelma 1:n mukaisesti -yölämpötila*
-  Pyydetyn päivälämpötilan toimintatila
-  Pyydetyn yölämpötilan toimintatila
-  Sammuta
-  Manuaalinen toimintatila
-  Kiertovesipumppu on päällä
-  Käännä venttiili vasemmalle
-  Käännä venttiili oikealle
-  Manuaalinen säätö. Painike on aktivoitu
-  PARTY toimintatila
-  Ekotila
-  Loma-ajon toimintatila
-  Automaattisen lämmityksen sulkeminen
-  Lattian kuivaus
-  Vakiolämpötilan mukainen säätö käytössä
-  Tehostettu lämmitys
-  Lisätoiminta liittimessä T4

 **VIESTI**
 Mikäli maksimilämpötila ylittyy tai turvallisuustoiminto aktivoituu, ohjain ilmoittaa keltaisella symbolilla näytössä. Kun maksimilämpötila ei enää ylity tai kun suojaustoiminto on sammunut, harmaa symboli syttyy merkitsemään viimeisintä tapahtumaa. Hälytysluettelon voi tarkistaa "tiedot-valikossa"



VAROITUS







Jos anturi-tai viestintäyhteys katkeaa, ohjain ilmoittaa sinulle virheestä punaisella symbolilla näytössä. Jos virhe korjataan tai sitä ei enään ole, harmaa symboli merkitsee viimeisintä tapahtumaa. Virheluottelon voi tarkistaa "tiedot valikossa"





Lämpötilat



Mitattu lämpötila

Pyydetty lämpötila

-  Laskennallinen tai pyydetty lämpötila
-  Huonelämpötila
-  Menolämpötila
-  Ulkolämpötila
-  Paluulämpötila
-  Kattilan tai varaajan lämpötila
- T1, T2,
T3, T4
TR
TA
TQ
Error

-  Menolämpötila
-  Menolämpötilan rajoitettu meno- ja paluulämpötilan välisen maksimaalisen lämpötilaeron ylityksen takia
-  Lämmityspiirin lämpötilan rajoitus ED-säädöstä
-  Lämmityspiiri on kytketty pois käytöstä
-  Lämmityspiirin lämpötilan noususta johtuen lämmönlähteen suojalämpötilan ylittämisestä

Suojatoiminnot

Näyttö näyttää valitun hydraulikkakaavion ja mitatut lämpötilat. Kun suojaustoiminto on aktiivinen, vastaava symboli muuttuu keltaiseksi. Ilmoitussymboli tilapalkissa muuttuu myös keltaiseksi.

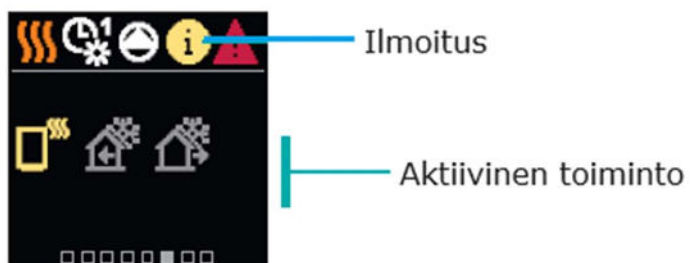



Kattilan tai varaajan ylikuumentumissuoja



Jäätymisenesto alhaisen huonelämpötilan takia



Jäätymisenesto alhaisen huonelämpötilan takia

Hydrauliikkakaavio

Näyttö näyttää valitun hydrauliikkakaavion ja mitatut lämpötilat.



Hydrauliikkakaavio näytöllä,
jossa näkyvät mitatut lämpötilat

Aika ja päivämäärä

Näytöllä näkyy viikonpäivä, aika ja päivämäärä.



Aika ja päivämäärä

TUKI

Painamalla  painiketta voit käynnistää näytön animaation, joka vie sinut lisäasetusvalikkoon.

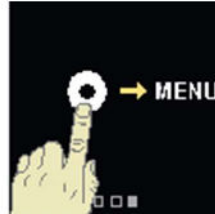

Valikossa siirtyminen ja liikkuminen

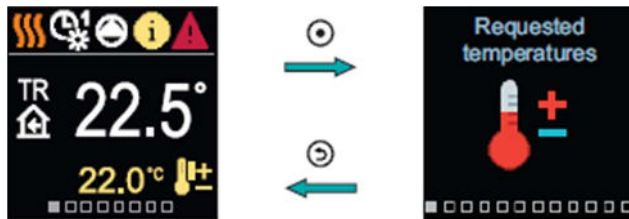

Paina  painiketta siirtyäksesi valikkoon.

Liiku valikossa käyttäen  painiketta vahvistaaksesi valintasi.

Paina  painiketta palataksesi takaisin edelliselle näytölle.

Pyydetty lämpötilat

Valikossa voit muuttaa pyydettyjen lämpötilojen asetuksia.

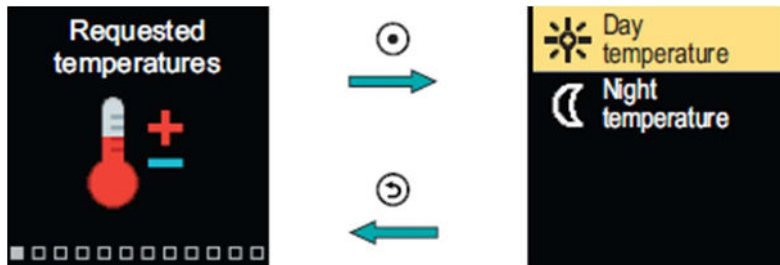

Selaa valikkoa painikkeilla ja vahvista valintasi

painikkeella

Uusi näyttö jossa lämpötilat näkyy avautuu.

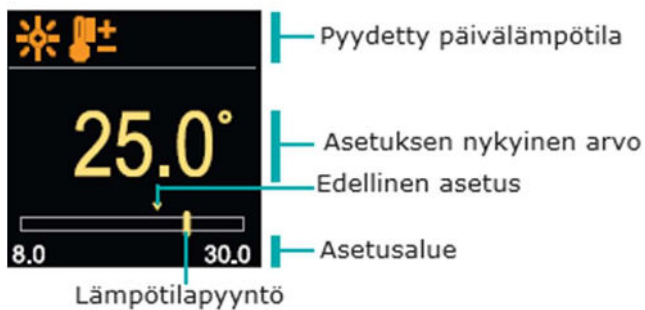

Käytä painikkeita valitaksesi haluamasi lämpötila ja



vahvista se painamalla painiketta

Poistu asetuksesta painamalla

Käyttäjätöiminnot

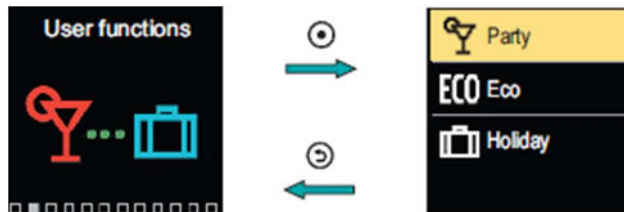
Käyttäjätöiminnot mahdollistavat ohjaimen käytön lisämukavuutta ja etuja tarjoavien ominaisuuksien hyödyntämiseen.



Navigoi valikossa painikkeilla  

ja vahvasta painikkeella 

Näyttö käyttäjätöiminnon käynnistämistä ja asettamista varten avautuu.

Party-käyttäjätöiminto

Party-toiminto aktivoi toiminnan, pyydetyn mukavuuslämpötilan mukaan, kunnes asetettu lopetusaika on saavutettu.



Painikkeilla   voit muuttaa asetusarvoa ja käyttämällä

 painiketta voit siirtyä seuraavaan asetukseen.

Käyttötila

Valikossa voit valita haluamasi käyttötilan ja muut käyttövaihtoehdot.

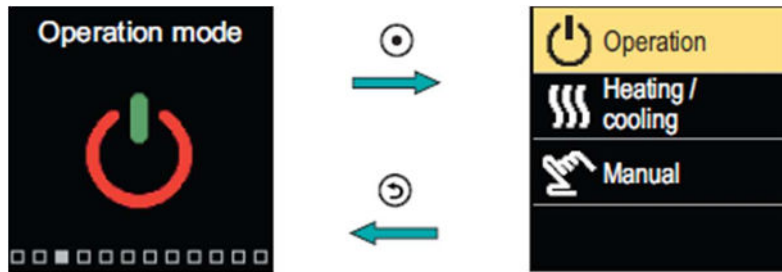



Navigoi valikossa   painikkeilla

ja vahvista  painikkeella

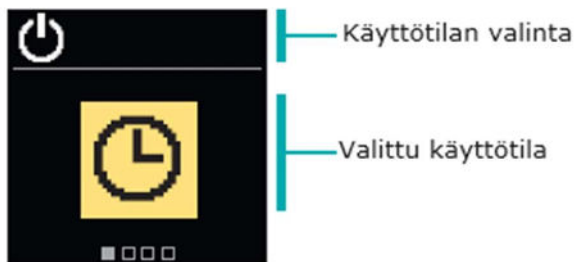
Käyttötilan valinta



Käytä painikkeita   ja valitse haluamasi käyttötila. Poistu asetuksesta

painamalla  tai painamalla  painiketta

 Toiminta valitun aikataulun mukaan, jossa on päivä- ja yölämpötila joka on asetettu ohjaimeen

 Pyydetty päivälämpötilan toimintatila

 Pyydetty yölämpötilan toimintatila



 Sammutus. Pakkasenesto pysyy aktiivisena, jos toimintatilaksi on valittu lämmitys. Ylikuumenimissuoja pysyy aktiivisena, jos toimintatilaksi on valittu jäähdytys.

Aikaohjelmat

Viikkoajat ohjelmoivat automaattisen siirtymisen päivä- ja yölämpötilan välillä.

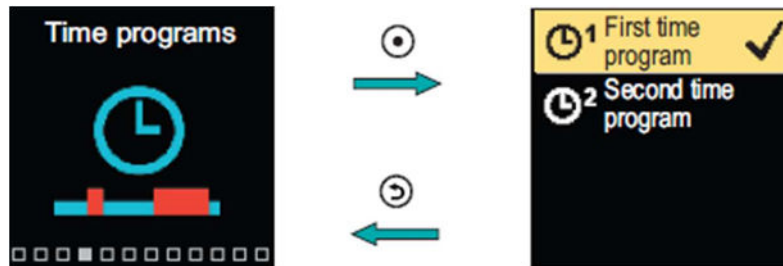
Käytettävissä on kaksi viikkoaikaa. Merkki kertoo kumpi on valittu toimintaan.



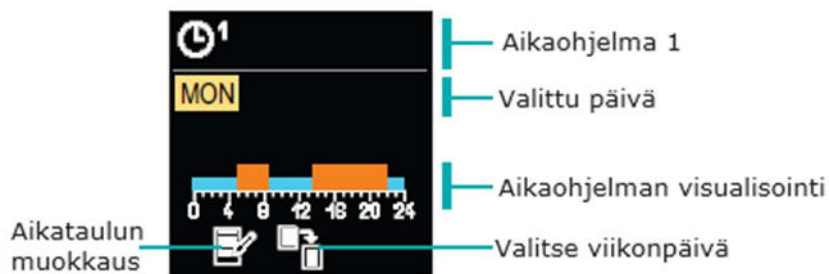

Selaa valikkoa   painikkeiden avulla. Valitse ajan ohjelma toimintaan 

painikkeella ja siirry valitun ajan ohjelman asetuksiin painikkeella 



Käytä painikkeita    valitaksesi päivän, jota haluat muokata tai kopioida aikatauluun ja vahvista painikkeella 

Nyt voit käyttää painikkeita   ja valita kuvakkeen muokataksesi tai kopioidaksesi aikatauluun ja vahvistaa se painikkeella 



Aikatauluohjelmien oletusasetukset

	Mon - Fri	05:00 - 07:30 and 13:30 - 22:00
	Sat - Sun	07:00 - 22:00
	Mon - Fri	06:00 - 22:00
	Sat - Sun	07:00 - 23:00

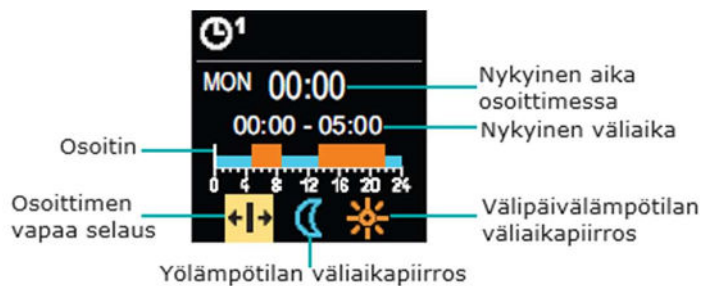
Aikatauluohjelman muokkaus





Käytä painiketta  valitaksesi pyydetyt kuvakkeet aikavälin

siirtämiseen tai luomiseen, käyttäen painikkeita  

ja voit siirtää pyydetyt aikavälin kulun. Poistu aikatauluohjelmasta painamalla painiketta 

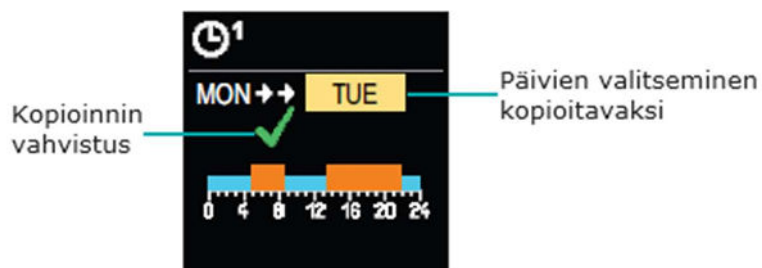
Aikataulun kopioiminen



Käytä painikkeita   valitaksesi päivän, jonka aikataulua haluat muokata tai kopioida. Vahvasta aikataulun kopiointi painamalla painiketta



Poistu aikataulun kopiointitilasta painamalla  painiketta

Kytkimen ja manuaalisen venttiilin siirtäminen

Kytkemällä kytkimen painikkeella I aktivoit manuaalisen venttiilisiirron. Voit nyt siirtää sekoitusventtiiliä kääntämällä painiketta II. Palataksesi automaattikäyttöön, paina kytkin I uudestaan. Nykyinen asetusarvo kun kytkin on aktivoitu, kytkinsymboli näkyy näytöllä.



Copyright © 2020 Seltron

This user manual is protected by copyright laws. No part of this document may be reprinted, reproduced, translated or copied to a system used for storage and retrieval of data by electronic or mechanical means, photocopying, recording or storing without the written permission of Seltron. We reserve the right to make changes or errors.

Seltron d.o.o.
Tržaška cesta 85 A
SI-2000 Maribor
Slovenia

T: +386 (0)2 671 96 00
F: +386 (0)2 671 96 66
sales@seltron.eu
www.seltron.eu



01MCO60606

N7060008 v1.0
Program v1.0r0